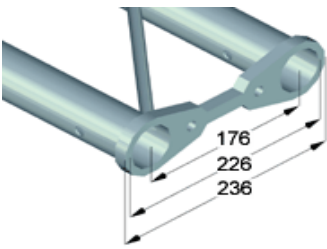
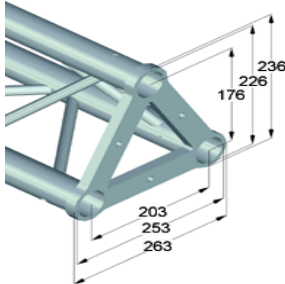

**Производство ЕС**

<b>Материал:</b>  AlMgSi0.5  <b>Труба:</b> 50x2  Перемычка: 12x2		Средняя стоимость за один погонный метр <b>44</b> €
CODE	STRAIGHTS	PRICE EUR
TS2-220-200	0,2m lenght	26,82
TS2-220-400	0,4m lenght	32,50
TS2-220-600	0,6m lenght	39,21
TS2-220-800	0,8m lenght	44,35
TS2-220-1000	1m lenght	52,24
TS2-220-2000	2m lenght	76,00
TS2-220-3000	3m lenght	111,50
TS2-220-4000	4m lenght	147,70
TS2-220-5000	5m lenght	182,80
CODE	JUNCTIONS	PRICE EUR
TS2-220-19H	2way horizontal 45°	64,00
TS2-220-20H	2way horizontal 60°	64,00
TS2-220-21H	2way horizontal 90°	57,18
TS2-220-22H	2way horizontal 120°	57,18
TS2-220-23H	2way horizontal 135°	57,18
TS2-220-19V	2way vertical 45°	64,00
TS2-220-20V	2way vertical 60°	64,00
TS2-220-21V	2way vertical 90°	57,18
TS2-220-22V	2way vertical 120°	57,18
TS2-220-23V	2way vertical 135°	57,18
TS2-220-31H	3way horizontal corner 90°	85,45
TS2-220-31V	3way vertical corner 90°	85,45
TS2-220-35H	3way horizontal T piece	85,45
TS2-220-36V	3way vertical T piece	85,45
TS2-220-41H	4way horizontal cross	124,00
TS2-220-42H	4way horizontal T piece	124,00
TS2-220-44H	4way horizontal corner	124,00
TS2-220-41V	4way vertical cross	124,00
TS2-220-42V	4way vertical corner	124,00
TS2-220-44V	4way vertical corner	124,00
TS2-220-BP	Base plate	32,60
TS2-220-WP	Wall plate	32,60

Цены без НДС. Приведены в условные единицы.

Оплата производится в гривнах по курсу Нацбанка. 1y.e = 1 €

<b>Материал:</b>  <b>AlMgSi0.5</b>  <b>Труба: 50x2</b>  <b>Перемычка:16x2</b>		<p style="text-align: center; color: red;">Средняя стоимость за один погонный метр <b>70 €</b></p>
<b>CODE</b>	<b>STRAIGHTS</b>	<b>PRICE EUR</b>
<b>TS3-250-200</b>	0,2m lenght	41,00
<b>TS3-250-400</b>	0,4m lenght	54,31
<b>TS3-250-600</b>	0,6m lenght	60,32
<b>TS3-250-800</b>	0,8m lenght	70,00
<b>TS3-250-1000</b>	1m lenght	80,36
<b>TS3-250-2000</b>	2m lenght	119,00
<b>TS3-250-3000</b>	3m lenght	175,17
<b>TS3-250-4000</b>	4m lenght	235,22
<b>TS3-250-5000</b>	5m lenght	289,27
<b>CODE</b>	<b>JUNCTIONS</b>	<b>PRICE EUR</b>
<b>TS3-250-19</b>	2way corner 45°	105,00
<b>TS3-250-20</b>	2way corner 60°	80,74
<b>TS3-250-21</b>	2way corner 90°	80,74
<b>TS3-250-22</b>	2way corner 120°	80,74
<b>TS3-250-23</b>	2way corner 135°	80,74
<b>TS3-250-24</b>	2way corner 90° apex out	80,74
<b>TS3-250-25</b>	2way corner 90° apex in	80,74
<b>TS3-250-31</b>	3way corner 90° apex up right	134,54
<b>TS3-250-32</b>	3way corner 90° apex up left	134,54
<b>TS3-250-33</b>	3way corner 90° apex down right	134,54
<b>TS3-250-34</b>	3way corner 90° apex down left	134,54
<b>TS3-250-35</b>	3way vertical T piece apex down	134,54
<b>TS3-250-36</b>	3way horizontal T piece	134,54
<b>TS3-250-37</b>	3way vertical T piece apex up	134,54
<b>TS3-250-41</b>	4way cross piece	187,00
<b>TS3-250-42</b>	4way T piece apex down	187,00
<b>TS3-250-43</b>	4way T piece apex up	187,00
<b>TS3-250-44</b>	4way corner 90° right	187,00
<b>TS3-250-45</b>	4way corner 90° left	187,00
<b>TS3-250-51</b>	5way cross piece apex down	253,27
<b>TS3-250-52</b>	5way cross piece apex up	253,27
<b>TS3-250-61</b>	6way cross piece	307,00
<b>TS3-250-BP</b>	Base plate	41,30
<b>TS3-250-WP</b>	Wall plate	41,30

Цены без НДС. Приведены в условные единицы.

Оплата производится в гривнах по курсу Нацбанка. 1y.e = 1 €

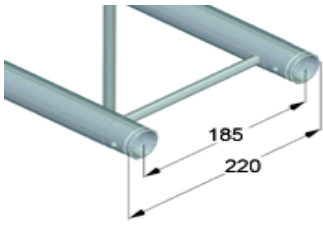
Материал: AlMgSi0.5 Труба: 35x2 Перемычка: 10x2		Средняя стоимость за один погонный метр <b>40 €</b> в комплекте с конусными коннекторами (соединителями)
CODE	STRAIGHTS	PRICE EUR
TQ2-22-500	0,5m length	32,60
TQ2-22-1000	1m length	38,78
TQ2-22-1500	1,5m length	49,67
TQ2-22-2000	2m length	59,65
TQ2-22-2500	2,5m length	70,44
TQ2-22-3000	3m length	85,65
TQ2-22-3500	3,5m length	97,27
TQ2-22-4000	4m length	113,69
TQ2-22-4500	4,5m length	144,77
CODE	JUNCTIONS	PRICE EUR
TQ2-22-19H	2way horizontal 45°	62,07
TQ2-22-20H	2way horizontal 60°	62,07
TQ2-22-21H	2way horizontal 90°	48,17
TQ2-22-22H	2way horizontal 120°	48,17
TQ2-22-23H	2way horizontal 135°	48,17
TQ2-22-19V	2way vertical 45°	62,07
TQ2-22-20V	2way vertical 60°	62,07
TQ2-22-21V	2way vertical 90°	48,17
TQ2-22-22V	2way vertical 120°	48,17
TQ2-22-23V	2way vertical 135°	48,17
TQ2-22-31H	3way horizontal corner 90°	69,55
TQ2-22-31V	3way vertical corner 90°	69,55
TQ2-22-35H	3way horizontal T piece	69,55
TQ2-22-36V	3way vertical T piece	69,55
TQ2-22-41H	4way horizontal cross	106,80
TQ2-22-42H	4way horizontal T piece	106,80
TQ2-22-44H	4way horizontal corner	106,80
TQ2-22-41V	4way vertical cross	106,80
TQ2-22-42V	4way vertical corner	106,80
TQ2-22-44V	4way vertical corner	106,80
TQ2-22-BP	Base plate	21,35
TQ2-22-WP	Wall plate	21,35
CODE	CIRCULAR TRUSS	PRICE EUR
TQ2-22-CV	Circle BI vertical ( 1m of circumference)	0,00
TQ2-22-CH	Circle BI horizontal ( 1m of circumference)	0,00

Цены без НДС. Приведены в условные единицы.

Оплата производится в гривнах по курсу Нацбанка. 1y.e = 1 €

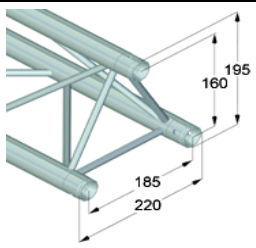
<b>Материал:</b> AlMgSi0.5 <b>Труба:</b> 35x2 <b>Перемычка:</b> 10x2		Средняя стоимость за один погонный метр <b>70 €</b> в комплекте с конусными коннекторами (соединителями)
<b>CODE</b>	<b>STRAIGHTS</b>	<b>PRICE EUR</b>
<b>TQ3-22-500</b>	0,5m length	39,14
<b>TQ3-22-1000</b>	1m length	68,05
<b>TQ3-22-1500</b>	1,5m length	87,59
<b>TQ3-22-2000</b>	2m length	103,70
<b>TQ3-22-2500</b>	2,5m length	119,83
<b>TQ3-22-3000</b>	3m length	148,94
<b>TQ3-22-3500</b>	3,5m length	167,36
<b>TQ3-22-4000</b>	4m length	194,63
<b>TQ3-22-4500</b>	4,5m length	226,36
<b>CODE</b>	<b>JUNCTIONS</b>	<b>PRICE EUR</b>
<b>TQ3-22-19</b>	2way corner 45°	97,00
<b>TQ3-22-20</b>	2way corner 60°	97,00
<b>TQ3-22-21</b>	2way corner 90°	66,65
<b>TQ3-22-22</b>	2way corner 120°	66,65
<b>TQ3-22-23</b>	2way corner 135°	66,65
<b>TQ3-22-24</b>	2way corner 90° apex out	66,65
<b>TQ3-22-25</b>	2way corner 90° apex in	66,65
<b>TQ3-22-31</b>	3way corner 90° apex up right	124,13
<b>TQ3-22-32</b>	3way corner 90° apex up left	124,13
<b>TQ3-22-33</b>	3way corner 90° apex down right	124,13
<b>TQ3-22-34</b>	3way corner 90° apex down left	124,13
<b>TQ3-22-35</b>	3way vertical T piece apex down	124,13
<b>TQ3-22-36</b>	3way horizontal T piece	124,13
<b>TQ3-22-37</b>	3way vertical T piece apex up	124,13
<b>TQ3-22-41</b>	4way cross piece	178,38
<b>TQ3-22-42</b>	4way T piece apex down	178,38
<b>TQ3-22-43</b>	4way T piece apex up	178,38
<b>TQ3-22-44</b>	4way corner 90° right	178,38
<b>TQ3-22-45</b>	4way corner 90° left	178,38
<b>TQ3-22-51</b>	5way cross piece apex down	224,44
<b>TQ3-22-52</b>	5way cross piece apex up	213,75
<b>TQ3-22-53</b>	5way cross piece apex down	213,75
<b>TQ3-22-BP</b>	Base plate	27,25
<b>TQ3-22-WP</b>	Wall plate	27,25
<b>CODE</b>	<b>CIRCULAR TRUSS</b>	<b>PRICE EUR</b>
<b>TQ3-22-C1</b>	Circle TRI apex up/down ( 1m of circumference)	0,00
<b>TQ3-22-C2</b>	Circle TRI apex in ( 1m of circumference)	0,00
<b>TQ3-22-C3</b>	Circle TRI apex out ( 1m of circumference)	0,00

Цены без НДС. Приведены в условные единицы.

Оплата производится в гривнах по курсу Нацбанка. 1y.e = 1 €

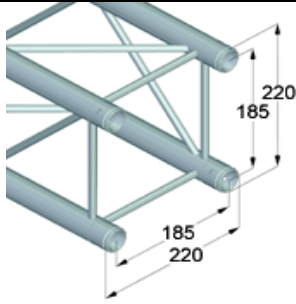
Материал:  AlMgSi0.5  Труба: 35x2  Перемычка: 10x2		Средняя стоимость за один погонный метр <b>85</b> € в комплекте с конусными коннекторами (соединителями)
<b>CODE</b>	<b>STRAIGHTS</b>	<b>PRICE EUR</b>
TQ4-22-500	0,5m length	63,86
TQ4-22-1000	1m length	89,86
TQ4-22-1500	1,5m length	116,24
TQ4-22-2000	2m length	137,11
TQ4-22-2500	2,5m length	158,97
TQ4-22-3000	3m length	197,82
TQ4-22-3500	3,5m length	240,42
TQ4-22-4000	4m length	274,20
<b>CODE</b>	<b>JUNCTIONS</b>	<b>PRICE EUR</b>
TQ4-22-19	2way corner 45°	139,04
TQ4-22-20	2way corner 60°	139,04
TQ4-22-21	2way corner 90°	96,85
TQ4-22-22	2way corner 120°	96,85
TQ4-22-23	2way corner 135°	96,85
TQ4-22-30	3way corner 90°	164,44
TQ4-22-35	3way T piece	164,44
TQ4-22-41	4way cross piece	236,91
TQ4-22-42	4way T piece	236,91
TQ4-22-51	5way cross piece	317,32
TQ4-22-61	6way cross piece	339,59
TQ4-22-BP	Base plate	36,47
TQ4-22-WP	Wall plate	36,47
<b>CODE</b>	<b>CIRCULAR TRUSS</b>	<b>PRICE EUR</b>
TQ4-22C	Circle QUAD ( 1m of circumference)	0,00

Цены без НДС. Приведены в условные единицы.

Оплата производится в гривнах по курсу Нацбанка. 1y.e = 1 €

**Производство ЕС**

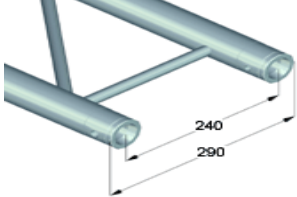
<b>Материал:</b> AlMgSi0.5 <b>Труба:</b> 50x2 <b>Перемычка:</b> 16x2		Средняя стоимость за один погонный метр <b>60 €</b> в комплекте с конусными коннекторами (соединителями)
<b>CODE</b>	<b>STRAIGHTS</b>	<b>PRICE EUR</b>
<b>TQ2-290-500</b>	0,5m length	52,93
<b>TQ2-290-1000</b>	1m length	63,38
<b>TQ2-290-2000</b>	2m length	94,74
<b>TQ2-290-2500</b>	2,5m length	111,75
<b>TQ2-290-3000</b>	3m length	133,38
<b>TQ2-290-4000</b>	4m length	163,62
<b>TQ2-290-5000</b>	5m length	218,81
<b>CODE</b>	<b>JUNCTIONS</b>	
<b>TQ2-290-19H</b>	2way horizontal 45°	84,92
<b>TQ2-290-20H</b>	2way horizontal 60°	84,92
<b>TQ2-290-21H</b>	2way horizontal 90°	71,08
<b>TQ2-290-22H</b>	2way horizontal 120°	71,08
<b>TQ2-290-23H</b>	2way horizontal 135°	71,08
<b>TQ2-290-19V</b>	2way vertical 45°	84,92
<b>TQ2-290-20V</b>	2way vertical 60°	84,92
<b>TQ2-290-21V</b>	2way vertical 90°	71,08
<b>TQ2-290-22V</b>	2way vertical 120°	71,08
<b>TQ2-290-23V</b>	2way vertical 135°	71,08
<b>TQ2-290-31H</b>	3way horizontal corner 90°	98,03
<b>TQ2-290-31V</b>	3way vertical corner 90°	98,03
<b>TQ2-290-35H</b>	3way horizontal T piece	98,03
<b>TQ2-290-36V</b>	3way vertical T piece	98,03
<b>TQ2-290-41H</b>	4way horizontal cross	149,05
<b>TQ2-290-42H</b>	4way horizontal T piece	149,05
<b>TQ2-290-44H</b>	4way horizontal corner	149,05
<b>TQ2-290-41V</b>	4way vertical cross	149,05
<b>TQ2-290-42V</b>	4way vertical corner	149,05
<b>TQ2-290-44V</b>	4way vertical corner	149,05
<b>TQ2-290-BP</b>	Base plate	35,87
<b>TQ2-290-WP</b>	Wall plate	35,87
<b>CODE</b>	<b>CIRCULAR TRUSS</b>	
<b>TQ2-290-CV</b>	Circle BI vertical ( 1m of circumference)	81,19
	Circle BI horizontal ( 1m of circumference)	81,19

Цены без НДС. Приведены в условные единицы.

Оплата производится в гривнах по курсу Нацбанка. 1y.e = 1 €

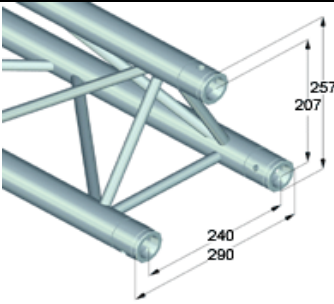
Материал:  AlMgSi0.5  Труба: 50x2  Перемычка: 16x2		Средняя стоимость за один погонный метр <b>95</b> € в комплекте с конусными коннекторами (соединителями)
CODE	STRAIGHTS	PRICE EUR
TQ3-290-500	50cm lenght	66,05
TQ3-290-1000	100cm lenght	100,16
TQ3-290-2000	200cm lenght	140,98
TQ3-290-2500	250cm lenght	171,72
TQ3-290-3000	300cm lenght	198,72
TQ3-290-4000	400cm lenght	254,88
TQ3-290-5000	500cm lenght	346,28
CODE	CORNERS	
TQ3-290-19	2way corner 45°	132,48
TQ3-290-20	2way corner 60°	132,48
TQ3-290-21	2way corner 90°	100,95
TQ3-290-22	2way corner 120°	100,95
TQ3-290-23	2way corner 135°	100,95
TQ3-290-24	2way corner 90° apex out	100,95
TQ3-290-25	2way corner 90° apex in	100,95
TQ3-290-31	3way corner 90° apex up right	164,03
TQ3-290-32	3way corner 90° apex up left	164,03
TQ3-290-33	3way corner 90° apex down right	164,03
TQ3-290-34	3way corner 90° apex down left	164,03
TQ3-290-35	3way vertical T apex down	164,03
TQ3-290-36	3way horizontal T piece	164,03
TQ3-290-37	3way vertical T piece	164,03
TQ3-290-41	4way cross piece	195,61
TQ3-290-42	4way T piece apex down	195,61
TQ3-290-43	4way T piece apex up	195,61
TQ3-290-44	4way 90°	195,61
TQ3-290-45	4way 90°	195,61
TQ3-290-51	5way T piece	284,73
TQ3-290-52	5way cross downleg apex up	284,73
TQ3-290-61	6way T piece	317,78
TQ3-290-BP	Base plate	42,83
TQ3-290-C1	Circle - 1m of circumference	164,39

Цены без НДС. Приведены в условные единицы.

Оплата производится в гривнах по курсу Нацбанка. 1y.e = 1 €

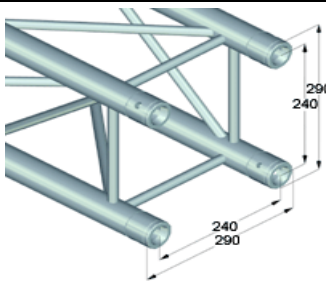
<b>Материал:</b>  <b>AlMgSi0.5</b>  <b>Труба: 50x2</b>  <b>Перемычка:16x2</b>		<p style="text-align: center; color: red;">Средняя стоимость за один погонный метр <b>130</b> € в комплекте с конусными коннекторами (соединителями)</p>
CODE	STRAIGHTS	PRICE EUR
<b>TQ4-290-500</b>	50cm lenght	92,88
<b>TQ4-290-1000</b>	100cm lenght	128,22
<b>TQ4-290-2000</b>	200cm lenght	195,82
<b>TQ4-290-2500</b>	250cm lenght	226,45
<b>TQ4-290-3000</b>	300cm lenght	280,80
<b>TQ4-290-4000</b>	400cm lenght	357,48
<b>TQ4-290-5000</b>	500cm lenght	427,68
CODE	CORNERS	
<b>TQ4-290-19</b>	2way corner 45°	181,11
<b>TQ4-290-20</b>	2way corner 60°	168,61
<b>TQ4-290-21</b>	2way corner 90°	142,88
<b>TQ4-290-22</b>	2way corner 120°	142,88
<b>TQ4-290-23</b>	2way corner 135°	142,88
<b>TQ4-290-30</b>	3way corner 90°	224,80
<b>TQ4-290-35</b>	3way T piece	224,80
<b>TQ4-290-41</b>	4way cross piece	299,77
<b>TQ4-290-42</b>	4way T piece	299,77
<b>TQ4-290-51</b>	5way cross	362,19
<b>TQ4-290-61</b>	6way cross	394,20
<b>TQ4-290-BP</b>	Base plate	48,99
<b>TQ4-290-C</b>	Circle - 1m of circumference	181,31

Цены без НДС. Приведены в условные единицы.

Оплата производится в гривнах по курсу Нацбанка. 1y.e = 1 €

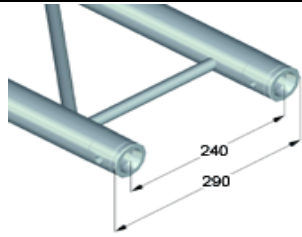
<b>Материал:</b>  <b>AlMgSi0.5</b>  <b>Труба: 48x3</b>  <b>Перемычка: 16x2</b>		<p style="color: red;">Средняя стоимость за один погонный метр <b>75 €</b> в комплекте с конусными коннекторами (соединителями)</p>
<b>CODE</b>	<b>STRAIGHTS</b>	<b>PRICE EUR</b>
<b>TQ2-290-500</b>	0,5m length	59,23
<b>TQ2-290-1000</b>	1m length	70,82
<b>TQ2-290-2000</b>	2m length	105,86
<b>TQ2-290-2500</b>	2,5m length	125,15
<b>TQ2-290-3000</b>	3m length	156,56
<b>TQ2-290-4000</b>	4m length	196,17
<b>TQ2-290-5000</b>	5m length	245,06
<b>CODE</b>	<b>JUNCTIONS</b>	
<b>TQ2-290-19H</b>	2way horizontal 45°	95,10
<b>TQ2-290-20H</b>	2way horizontal 60°	95,10
<b>TQ2-290-21H</b>	2way horizontal 90°	79,60
<b>TQ2-290-22H</b>	2way horizontal 120°	79,60
<b>TQ2-290-23H</b>	2way horizontal 135°	79,60
<b>TQ2-290-19V</b>	2way vertical 45°	95,10
<b>TQ2-290-20V</b>	2way vertical 60°	95,10
<b>TQ2-290-21V</b>	2way vertical 90°	79,60
<b>TQ2-290-22V</b>	2way vertical 120°	79,60
<b>TQ2-290-23V</b>	2way vertical 135°	79,60
<b>TQ2-290-31H</b>	3way horizontal corner 90°	109,78
<b>TQ2-290-31V</b>	3way vertical corner 90°	109,78
<b>TQ2-290-35H</b>	3way horizontal T piece	109,78
<b>TQ2-290-36V</b>	3way vertical T piece	109,78
<b>TQ2-290-41H</b>	4way horizontal cross	166,93
<b>TQ2-290-42H</b>	4way horizontal T piece	166,93
<b>TQ2-290-44H</b>	4way horizontal corner	166,93
<b>TQ2-290-41V</b>	4way vertical cross	166,93
<b>TQ2-290-42V</b>	4way vertical corner	166,93
<b>TQ2-290-44V</b>	4way vertical corner	166,93
<b>TQ2-290-BP</b>	Base plate	37,66
<b>TQ2-290-WP</b>	Wall plate	37,66
<b>CODE</b>	<b>CIRCULAR TRUSS</b>	
<b>TQ2-290-CV</b>	Circle BI vertical ( 1m of circumference)	81,18
<b>TQ2-290-CH</b>	Circle BI horizontal ( 1m of circumference)	81,18

Цены без НДС. Приведены в условные единицы.

Оплата производится в гривнах по курсу Нацбанка. 1y.e = 1 €

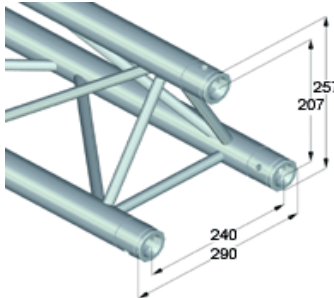
Материал:  AlMgSi0.5  Труба: 48x3  Перемычка: 16x2		Средняя стоимость за один погонный метр <b>115 €</b> в комплекте с конусными коннекторами (соединителями)
CODE	STRAIGHTS	PRICE EUR
TQ3-290-500	50cm lenght	70,79
TQ3-290-1000	100cm lenght	112,17
TQ3-290-2000	200cm lenght	371,98
TQ3-290-2500	250cm lenght	205,51
TQ3-290-3000	300cm lenght	236,16
TQ3-290-4000	400cm lenght	314,73
TQ3-290-5000	500cm lenght	387,84
CODE	CORNERS	
TQ3-290-19	2way corner 45°	148,38
TQ3-290-20	2way corner 60°	148,38
TQ3-290-21	2way corner 90°	113,07
TQ3-290-22	2way corner 120°	113,07
TQ3-290-23	2way corner 135°	113,07
TQ3-290-24	2way corner 90° apex out	113,07
TQ3-290-25	2way corner 90° apex in	113,07
TQ3-290-31	3way corner 90° apex up right	183,70
TQ3-290-32	3way corner 90° apex up left	183,70
TQ3-290-33	3way corner 90° apex down right	183,70
TQ3-290-34	3way corner 90° apex down left	183,70
TQ3-290-35	3way vertical T apex down	183,70
TQ3-290-36	3way horizontal T piece	183,70
TQ3-290-37	3way vertical T piece	183,70
TQ3-290-41	4way cross piece	219,08
TQ3-290-42	4way T piece apex down	219,08
TQ3-290-43	4way T piece apex up	219,08
TQ3-290-44	4way 90°	219,08
TQ3-290-45	4way 90°	219,08
TQ3-290-51	5way T piece	318,90
TQ3-290-52	5way cross downleg apex up	318,90
TQ3-290-61	6way T piece	355,92
TQ3-290-BP	Base plate	42,82
TQ3-290-C1	Circle - 1m of circumference	184,11

Цены без НДС. Приведены в условные единицы.

Оплата производится в гривнах по курсу Нацбанка. 1y.e = 1 €

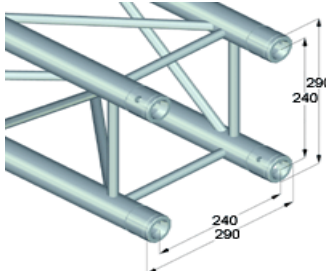
<b>Материал:</b>  <b>AlMgSi0.5</b>  <b>Труба: 48x3</b>  <b>Перемычка: 16x2</b>		<p style="text-align: center; color: red;">Средняя стоимость за один погонный метр <b>160</b> € в комплекте с конусными коннекторами (соединителями)</p>
CODE	STRAIGHTS	PRICE EUR
<i>TQ4-290-500H</i>	50cm lenght	119,16
<i>TQ4-290-1000H</i>	100cm lenght	150,77
<i>TQ4-290-2000H</i>	200cm lenght	231,47
<i>TQ4-290-2500H</i>	250cm lenght	279,00
<i>TQ4-290-3000H</i>	300cm lenght	316,47
<i>TQ4-290-4000H</i>	400cm lenght	417,71
<i>TQ4-290-5000H</i>	500cm lenght	488,71
CODE	CORNERS	
<i>TQ4-290-19H</i>	2way corner 45°	202,83
<i>TQ4-290-20H</i>	2way corner 60°	188,84
<i>TQ4-290-21H</i>	2way corner 90°	167,93
<i>TQ4-290-22H</i>	2way corner 120°	167,93
<i>TQ4-290-23H</i>	2way corner 135°	167,93
<i>TQ4-290-30H</i>	3way corner 90°	251,77
<i>TQ4-290-35H</i>	3way T piece	251,77
<i>TQ4-290-41H</i>	4way cross piece	335,75
<i>TQ4-290-42H</i>	4way T piece	335,75
<i>TQ4-290-51H</i>	5way cross	405,65
<i>TQ4-290-61H</i>	6way cross	441,50
<i>TQ4-290-BPH</i>	Base plate	48,99
<i>TQ4-290-CH</i>	Circle - 1m of circumference	203,06

Цены без НДС. Приведены в условные единицы.

Оплата производится в гривнах по курсу Нацбанка. 1y.e = 1 €

**Производство ЕС**

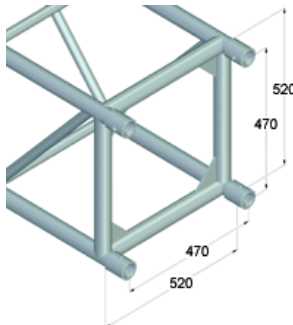
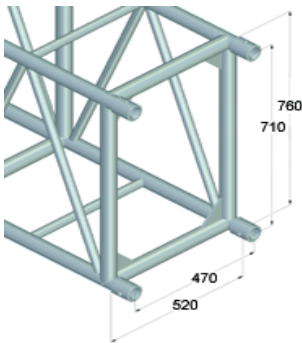
<b>Материал:</b>  AlMgSi1      F31  Труба:      50x4  Премычка: 30x3	 <p style="text-align: center;"><b>TQ4-520 SYSTEM</b></p>	<p style="text-align: center; color: red;">Средняя стоимость за один погонный метр <b>700</b> €</p>
<b>CODE</b>	<b>STRAIGHTS</b>	<b>PRICE EUR</b>
<i>TQ4-520-500</i>	0,5m length	508,94
<i>TQ4-520-1000</i>	1m length	692,16
<i>TQ4-520-2000</i>	2m length	855,02
<i>TQ4-520-3000</i>	3m length	1192,44
<i>TQ4-520-MCB</i>	Universal corner	992,43
<i>MCB REC</i>	Receiver for MCB	24,17
<b>Материал:</b>  AlMgSi1      F31  Труба:      50x4  Премычка: 30x3	 <p style="text-align: center;"><b>TQ4-760 SYSTEM</b></p>	<p style="text-align: center; color: red;">Средняя стоимость за один погонный метр <b>750</b> €</p>
<b>CODE</b>	<b>STRAIGHTS</b>	<b>PRICE EUR</b>
<i>TQ4-760-500</i>	0,5m length	573,71
<i>TQ4-760-1000</i>	1m length	753,23
<i>TQ4-760-2000</i>	2m length	911,00
<i>TQ4-760-3000</i>	3m length	1522,75
<i>TQ4-760-MCB</i>	Universal corner	1106,94
<i>MCB REC</i>	Receiver for MCB	24,17

Цены без НДС. Приведены в условные единицы.

Оплата производится в гривнах по курсу Нацбанка. 1y.e = 1 €

**Производство ЕС**

Материал:  AlMgSi1 T6 Труба:  50x2 Премычка:  20x2		Средняя стоимость за один погонный метр <b>150</b> € в комплекте с конусными коннекторами (соединителями)
CODE	STRAIGHTS	PRICE EUR
TQ3-39-050	50cm lenght	117,30
TQ3-39-100	100cm lenght	148,80
TQ3-39-200	200cm lenght	215,03
TQ3-39-250	250cm lenght	246,07
TQ3-39-300	300cm lenght	306,23
TQ3-39-400	400cm lenght	408,23
TQ3-39-500	500cm lenght	489,59
CODE	CORNERS	
TQ3-39-19	2way comer 45°	183,63
TQ3-39-20	2way corner 60°	183,63
TQ3-39-21	2way corner 90°	143,11
TQ3-39-22	2waycorner120°	143,11
TQ3-39-23	2way corner 135°	143,11
TQ3-39-24	2way corner 90° apex up	143,11
TQ3-39-25	2way corner 90° apex down	143,11
TQ3-39-31	3way comer 90° apex up right	232,53
TQ3-39-32	3way corner 90° apex up left	232,53
TQ3-39-33	3way comer 90° apex down right	232,53
TQ3-39-34	3way corner 90° apex down left	232,53
TQ3-39-35	3way vertical T apex down	232,53
TQ3-39-36	3way horizontal T piece	232,53
TQ3-39-41	4way cross beam	277,27
TQ3-39-42	4way T piece apex up	277,27
TQ3-39-43	4way T piece apex up	277,27
TQ3-39-44	4way 90° right	277,27
TQ3-39-45	4way 90°left	277,27
TQ3-39-51	5way cross beam apex down	403,61
TQ3-39-52	5way cross beam apex up	403,61
TQ3-39-61	6way cross beam	450,49

Цены без НДС. Приведены в условные единицы.

Оплата производится в гривнах по курсу Нацбанка. 1y.e = 1 €

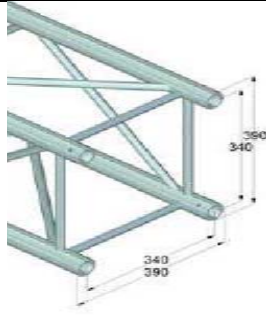
Материал:  AlMgSi1 T6 Труба:  50x2 Премычка:  20x2		Средняя стоимость за один погонный метр <b>200 €</b> в комплекте с конусными коннекторами (соединителями)
CODE	STRAIGHTS	PRICE EUR
TQ4-39-050	50cm lenght	173,04
TQ4-39-100	100cm lenght	199,94
TQ4-39-200	200cm lenght	298,75
TQ4-39-250	250cm lenght	333,86
TQ4-39-300	300cm lenght	410,36
TQ4-39-400	400cm lenght	511,24
TQ4-39-500	500cm lenght	614,84
CODE	CORNERS	
TQ4-39-19	2way corner 45°	257,55
TQ4-39-20	2way corner 60°	243,43
TQ4-39-21	2way corner 90°	213,14
TQ4-39-22	2waycorner120°	213,14
TQ4-39-23	2way corner 135°	213,14
TQ4-39-30	3way corner 90°	305,90
TQ4-39-35	3wayT piece	305,90
TQ4-39-41	4way cross beam	388,07
TQ4-39-42	4wayT piece	388,07
TQ4-39-51	5way cross	475,99
TQ4-39-61	6way cross	560,24
TQ4-BW	Base plate	83,97
	Circle - 1m of circumference	258,29

Цены без НДС. Приведены в условные единицы.

Оплата производится в гривнах по курсу Нацбанка. 1y.e = 1 €

**Производство ЕС**

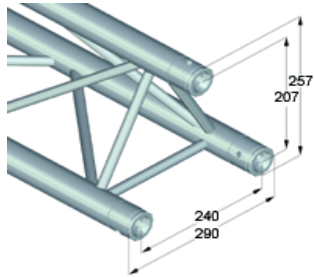
<b>Материал:</b>  AlMgSi0.5  <b>Труба:</b> 50x2  Перемычка:20x2		Средняя стоимость за один погонный метр <b>105</b> € в комплекте с конусными коннекторами (соединителями)
CODE	STRAIGHTS	PRICE EUR
<b>TQ3-290H-500</b>	50cm lenght	68,20
<b>TQ3-290H-1000</b>	100cm lenght	101,24
<b>TQ3-290H-2000</b>	200cm lenght	154,44
<b>TQ3-290H-2500</b>	250cm lenght	186,84
<b>TQ3-290H-3000</b>	300cm lenght	219,24
<b>TQ3-290H-4000</b>	400cm lenght	294,84
<b>TQ3-290H-5000</b>	500cm lenght	360,32
CODE	CORNERS	
<b>TQ3-290H-19</b>	2way corner 45°	139,11
<b>TQ3-290H-20</b>	2way corner 60°	139,11
<b>TQ3-290H-21</b>	2way corner 90°	106,01
<b>TQ3-290H-22</b>	2way corner 120°	106,01
<b>TQ3-290H-23</b>	2way corner 135°	106,01
<b>TQ3-290H-24</b>	2way corner 90° apex out	106,01
<b>TQ3-290H-25</b>	2way corner 90° apex in	106,01
<b>TQ3-290H-31</b>	3way corner 90° apex up right	172,25
<b>TQ3-290H-32</b>	3way corner 90° apex up left	172,25
<b>TQ3-290H-33</b>	3way corner 90° apex down right	172,25
<b>TQ3-290H-34</b>	3way corner 90° apex down left	172,25
<b>TQ3-290H-35</b>	3way vertical T apex down	172,25
<b>TQ3-290H-36</b>	3way horizontal T piece	172,25
<b>TQ3-290H-37</b>	3way vertical T piece	172,25
<b>TQ3-290H-41</b>	4way cross piece	205,38
<b>TQ3-290H-42</b>	4way T piece apex down	205,38
<b>TQ3-290H-43</b>	4way T piece apex up	205,38
<b>TQ3-290H-44</b>	4way 90°	205,38
<b>TQ3-290H-45</b>	4way 90°	205,38
<b>TQ3-290H-51</b>	5way T piece	298,98
<b>TQ3-290H-52</b>	5way cross downleg apex up	298,98
<b>TQ3-290H-61</b>	6way T piece	333,69
<b>TQ3-290H-BP</b>	Base plate	42,83
<b>TQ3-290H-C1</b>	Circle - 1m of circumference	164,39

Цены без НДС. Приведены в условные единицы.

Оплата производится в гривнах по курсу Нацбанка. 1y.e = 1 €

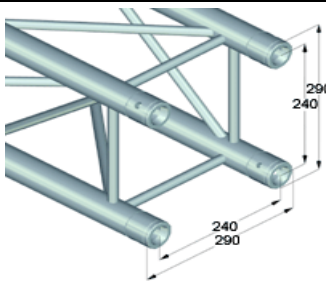
<b>Материал:</b>  <b>AlMgSi0.5</b>  <b>Труба: 50x2</b>  <b>Перемычка:20x2</b>		<p style="text-align: center; color: red;">Средняя стоимость за один погонный метр <b>140</b> € в комплекте с конусными коннекторами (соединителями)</p>
CODE	STRAIGHTS	PRICE EUR
<b>TQ4-290H-500</b>	50cm lenght	118,80
<b>TQ4-290H-1000</b>	100cm lenght	135,00
<b>TQ4-290H-2000</b>	200cm lenght	210,60
<b>TQ4-290H-2500</b>	250cm lenght	237,60
<b>TQ4-290H-3000</b>	300cm lenght	297,00
<b>TQ4-290H-4000</b>	400cm lenght	394,20
<b>TQ4-290H-5000</b>	500cm lenght	459,00
CODE	CORNERS	
<b>TQ4-290H-19</b>	2way corner 45°	190,17
<b>TQ4-290H-20</b>	2way corner 60°	177,03
<b>TQ4-290H-21</b>	2way corner 90°	157,39
<b>TQ4-290H-22</b>	2way corner 120°	157,39
<b>TQ4-290H-23</b>	2way corner 135°	157,39
<b>TQ4-290H-30</b>	3way corner 90°	236,04
<b>TQ4-290H-35</b>	3way T piece	236,04
<b>TQ4-290H-41</b>	4way cross piece	314,76
<b>TQ4-290H-42</b>	4way T piece	314,76
<b>TQ4-290H-51</b>	5way cross	380,30
<b>TQ4-290H-61</b>	6way cross	413,92
<b>TQ4-290H-BP</b>	Base plate	48,99
<b>TQ4-290H-C</b>	Circle - 1m of circumference	181,31

Цены без НДС. Приведены в условные единицы.

Оплата производится в гривнах по курсу Нацбанка. 1y.e = 1 €

**Производство ЕС**
**ROOF 12x10x7m, Крыша**

Mast section : 4 pcs 50x4 , 20x2mm AlMgSi1 F31

CODE	QUANTITY pcs	PRICE/pcs	TOTAL
TQ4T-290-500	4	92,88	371,52
TQ4T-290-2000	8	195,83	1566,64
TQ4T-290-3000	4	280,80	1123,20
TT BP – base pla	4	408,42	1633,68
TT HW – hand wi	4	707,42	2829,68
TT LO – stabilisa	16	211,20	3379,20
TT HS – hinge	16	63,62	1017,92
TT TS – top secti	4	343,54	1374,16
TT SB – sleeve b	4	1043,32	4173,28

ROOF 50x2 , 20x2mm AlMgSi1 F31

CODE	QUANTITY	PRICE/pcs	TOTAL
TQ4-390-3000	6	410,36	2462,16
TQ4-390-2000	14	298,75	4182,50
TQ4-390-2500	6	333,86	2003,16
TQ4-390-1000	2	199,95	399,90
TQ4-390-42-spec	2	468,02	936,04
TQ4-390-21-spec	2	468,02	936,04
TQ4-390-290-red	4	279,92	1119,68

RAFTERS – 50x2 , 16x2 AlMgSi0.5 F22

CODE	QUANTITY	PRICE/pcs	TOTAL
TQ4-290-3000	4	280,80	1123,20
TQ4-290-2000	4	195,82	783,28
TQ3-290-3000	12	236,16	2833,92

SPECIAL pcs + accesories

CODE	QUANTITY	PRICE/pcs	TOTAL
CLAMP + halfcor	12	49,87	598,44
LOWER ATTACH	6	72,78	436,68
MIDDLE ATTACH	2	99,24	198,48
PARALEL CLAM	8	59,03	472,24
KEDR PROFIL	1	844,84	844,84
Canopy roof	1	3180,87	3180,87
Sidescanopy	1	4707,70	4707,70
SAFETY SET	1	1094,22	1094,22

**TOTAL**
**45782,63**

Цены без НДС. Приведены в условные единицы.

Оплата производится в гривнах по курсу Нацбанка. 1y.e = 1 €

**ROOF 10x8x7m, Крыша**

Mast section : 4 pcs 50x4 , 20x2mm AlMgSi1 F31

CODE	QUANTITY pcs	PRICE/pcs	TOTAL
TQ4T-290-500	4	92,88	371,52
TQ4T-290-2000	8	195,82	1566,56
TQ4T-290-3000	4	280,80	1123,20
TT BP – base pla	4	408,42	1633,68
TT HW – hand wi	4	707,42	2829,68
TT LO – stabilisa	16	211,20	3379,20
TT HS – hinge	16	63,62	1017,92
TT TS – top secti	4	343,53	1374,12
TT SB – sleeve b	4	1043,32	4173,28

**ROOF 50x2 , 20x2mm AlMgSi1 F31**

CODE	QUANTITY	PRICE/pcs	TOTAL
TQ4-390-3000	1	410,36	410,36
TQ4-390-2000	13	298,75	3883,75
TQ4-390-2500	5	333,86	1669,30
TQ4-390-740	2	213,86	427,72
TQ4-390-42-spec	2	468,02	936,04
TQ4-390-21-spec	2	468,02	936,04
TQ4-390-290-red	4	279,92	1119,68

**RAFTERS – 50x2 , 16x2 AlMgSi0.5 F22**

CODE	QUANTITY	PRICE/pcs	TOTAL
TQ4-290-3000	4	280,80	1123,20
TQ4-290-1000	4	128,22	512,88
TQ3-290-3000	6	198,72	1192,32
TQ3-290-1000	6	100,16	600,96
TQ3-290-930	6	100,16	600,96
TQ-OCON40mm	18	20,36	366,48

**SPECIAL pcs + accesories**

CODE	QUANTITY	PRICE/pcs	TOTAL
CLAMP + halfcor	12	49,88	598,56
LOWER ATTACH	6	72,78	436,68
PARALEL CLAM	8	59,00	472,00
KEDR PROFIL	1	844,84	844,84
Canopy roof	1	2493,80	2493,80
Sidescanopy	1	3766,15	3766,15
SAFETY SET	1	1094,22	1094,22

**TOTAL**
**40955,10**

Цены без НДС. Приведены в условные единицы.

Оплата производится в гривнах по курсу Нацбанка. 1y.e = 1 €

ROOF 8x6x7m

Mast section : 4 pcs 50x4 , 20x2mm AlMgSi1 F31

CODE	QUANTITY pcs	PRICE/pcs	TOTAL
TQ4T-290-500	4	92,88	371,52
TQ4T-290-2000	8	195,82	1566,56
TQ4T-290-3000	4	280,80	1123,20
TT BP – base pla	4	408,42	1633,68
TT HW – hand w	4	707,42	2829,68
TT LO – stabilisa	16	211,20	3379,20
TT HS – hinge	16	63,62	1017,92
TT TS – top secti	4	343,53	1374,12
TT SB – sleeve b	4	1043,32	4173,28

ROOF 50x2 , 20x2mm AlMgSi1 F31

CODE	QUANTITY	PRICE/pcs	TOTAL
TQ4-390-3000	1	410,36	410,36
TQ4-390-2000	6	298,75	1792,50
TQ4-390-2500	5	333,86	1669,30
TQ4-390-1000	4	213,86	855,44
TQ4-390-480	2	180,80	361,60
TQ4-390-42-spec	2	468,02	936,04
TQ4-390-21-spec	2	468,02	936,04
TQ4-390-290-red	4	279,92	1119,68

RAFTERS – 50x2 , 16x2 AlMgSi0.5 F22

CODE	QUANTITY	PRICE/pcs	TOTAL
TQ4-290-3000	4	280,80	1123,20
TQ3-290-3000	4	198,72	794,88
TQ3-290-930	4	100,16	400,64

SPECIAL pcs + accesories

CODE	QUANTITY	PRICE/pcs	TOTAL
CLAMP + halfcor	8	49,88	399,04
LOWER ATTACH	4	72,78	291,12
PARALEL CLAM	8	59,00	472,00
Canopy roof	1	1908,52	1908,52
Sidescanopy	1	2417,46	2417,46
SAFETY SET	1	1094,22	1094,22

**TOTAL**
**34451,20**

Цены без НДС. Приведены в условные единицы.

Оплата производится в гривнах по курсу Нацбанка. 1y.e = 1 €

Код	Вид	Описание	Цена в у.е.
812		Хомут маленький 50мм, М10, ширина 30мм, нагрузка 100кг	7,51
8231		Хомут двойной-поворотный 50мм, ширина 50мм, нагрузка 500кг	26,72
5032-2		Хомут двойной-поворотный 50мм, ширина 30мм, нагрузка 100кг	13,36
5033		Хомут 48-51мм, М12, нагрузка 500кг	19,08
5030		Струпцина, М10, нагрузка 250кг	20,10
5034		Хомут 50мм, ширина 30мм, нагрузка 100кг	21,63
81701		Хомут маленький 50мм, ширина 30мм, нагрузка 100кг	19,08
814		Система для крепления траверс	49,63

Цены без НДС. Приведены в условные единицы.

Оплата производится в гривнах по курсу Нацбанка. 1у.е = 1 €

5039-1		Система для крепления траверс	69,98
5036		Хомут 32-35мм, М10, нагрузка 75кг	9,55
5038-1		Хомут двойной-поворотный 32-35мм, нагрузка 100кг	19,08
81702		Хомут 32-35мм, М10	19,72
472		Втулка 28мм, длина 110мм	6,36
5005 5005PL		Шпилька, М8, для систем F32-F44(PL)	3,18
5016		Шпилька, для систем F22-F24	2,29
5004 5004PL		Шпилька, для систем F32-F44(PL)	2,54

Цены без НДС. Приведены в условные единицы.

Оплата производится в гривнах по курсу Нацбанка. 1y.e = 1 €

5014		Конус соединительный для систем F22-F24	5,48
5002 5002PL		Конус соединительный для систем F32-F44(PL)	11,45
5015		Конус, M8 для систем F22-F24	5,48
5003 5003PL		Конус, M10 для систем F32-F44(PL)	8,27
F34box-c F34box-cPL		Конус, M10	11,33
ST5008 ST5008-1		Конус, M10, ST5008 - F32-F44, ST5008-1 - F22-F24	10.81 7.38
ST5006-1 5006B		Конус соединительный, ST5006-1 - F32-F44, 5006B - F22-F24	43 21
F34box F44box		Бокс-уголовой F34box - F34, F44box - F44	360.7 426.23

Цены без НДС. Приведены в условные единицы.

Оплата производится в гривнах по курсу Нацбанка. 1у.е = 1 €